

# Szupergyors push-in csatlakozók műanyag csövekhez 6000 és 6000Micro sorozat

Cső külső méretek: Ø 3 (csak Micro) 4, 5, 6, 8, 10, 12, 14 és 16 mm  
Csatlakozó méret: M3 (csak Micro), M5, M7, G1/8, G1/4, G3/8, G1/2 (BPS),  
R1/8, R1/4, R3/8, R1/2 (BPST)



**6000 sorozatú szupergyors csatlakozó család 35 különféle típust tartalmaz.**

**6000Micro sorozatú szupergyors csatlakozó család 14 különféle típust tartalmaz.**

A műanyag cső a csatlakozókkal ismételtelen többször összekapcsolható ill. a kapcsolat bontható ( szerszám használata nélkül is ).  
A belső O-gyűrű tömítés könnyen cserélhető, ha a tömítés sérült vagy kopott.

4

CSATLAKOZÓK

## ÁLTALÁNOS PARAMÉTEREK

Anyagösszetétel:	Test és rugózó betét: nikkelezett OT58 O-gyűrű: NBR Menet tömítés: PTFE – NBR - PA
Csatlakozó méret:	6000 Micro sorozat: M3 – M5 – M7 _ G1/8 – G1/4 6000 sorozat: Hengeres gázmenet ISO 228 (BSP), kúpos gázmenet ISO 7 (BSPT), M5-M6 továbbá más méretű metrikus és NPT menetek külön igény alapján
Tápnnyomás:	Min -0,9 - max 16 bar ( lásd cső adatai )
Cső anyaga:	Rilsan, PA - poliamid 6 - 11 - 12, polietilén, PU - poliuretán
Cső külső méret:	6000 Micro sorozat: Ø 3 – 4 – 6 – 8 – 10 mm 6000 sorozat: Ø 4 – 5 – 6 – 8 – 10 – 12 – 14 - 16 mm
Közeg:	Sűrített levegő ( eltérő közeg esetén lépjen kapcsolatba szakembereinkkel )
Hőmérséklet:	6000 Micro sorozat: -10°C + 80°C ( alkalmazott cső adatait is vegye figyelembe ) 6000 sorozat: -20°C + 80°C ( alkalmazott cső adatait is vegye figyelembe )

## Működési elv

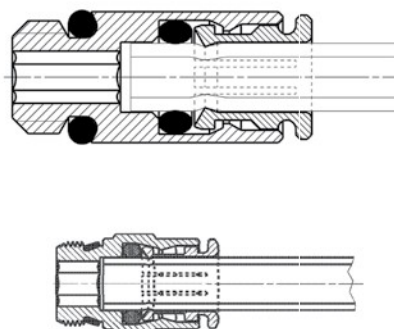

Sprint®

**S6510 típus**
**Egyenes csatlakozó BSP**

Sprint® teflon gyűrűs kivitel



Újdonság

**MÉRETEK**

Típus	A	D	C	F	G	H	L	SW	SW1	Tömeg (g)
S6510 4-1/8	4	G1/8	3,8	8,8	13,2	5,5	18	12	2,5	9
S6510 4-1/4	4	G1/4	5,5	8,8	15,2	7	19,5	14	2,5	15
S6510 5-1/8	5	G1/8	3,8	9,8	13,2	5,5	19	12	3	8
S6510 5-1/4	5	G1/4	5,5	9,8	15,2	7	20	14	3	14
S6510 6-1/8	6	G1/8	6	11,7	13,2	5,5	22	12	4	10
S6510 6-1/4	6	G1/4	5,5	11,7	15,2	7	21	14	4	14
S6510 6-3/8	6	G3/8	6,5	11,7	20,5	8	22,5	19	4	27
S6510 8-1/8	8	G1/8	7,5	13,7	15,2	5,5	25	14	5	13
S6510 8-1/4	8	G1/4	6,5	13,7	15,2	7	24	14	6	14
S6510 8-3/8	8	G3/8	6	13,7	20,5	8	23,5	19	6	25
S6510 8-1/2	8	G1/2	7,5	13,7	24,5	9	25	22	6	43
S6510 10-1/4	10	G1/4	8,3	15,4	18,5	7	28,5	17	7	23
S6510 10-3/8	10	G3/8	5,3	15,4	20,5	8	25,5	19	8	27
S6510 10-1/2	10	G1/2	4,8	15,4	24,5	9	25	22	8	39
S6510 12-1/4	12	G1/4	10,3	18,3	20,5	7	29,5	19	7	26
S6510 12-3/8	12	G3/8	9,3	18,3	20,5	8	28,5	19	9	30
S6510 12-1/2	12	G1/2	5,8	18,3	24,5	9	25	22	10	36
S6510 14-3/8	14	G3/8	10,3	20,5	24,5	8	30,5	22	9	42
S6510 14-1/2	14	G1/2	6,3	20,5	24,5	9	26,5	22	12	34
S6510 16-1/2	16	G1/2	9	23,5	26,5	9	32	24	-	42
S6510 16-3/4	16	G3/4	3,5	23,5	27,3	9	26,5	24	-	46

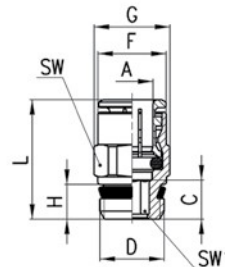
**6512 Micro típus**
**Egyenes csatlakozó metrikus/BSP**

O-gyűrűvel vagy 2661 tömítéssel

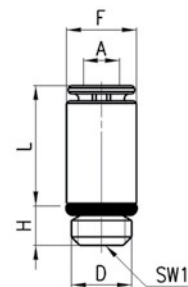

**MÉRETEK**

Típus	A	D	F	H	L	SW1	Tömeg (g)
6512 3-M3	3	M3	5,8	2,5	10,2	1,5	1 *
6512 3-M5	3	M5	5,8	3,5	10	2	1 •
6512 4-M7-M	4	M7	9,4	5	17,5	2,5	5 •
6512 4-1/8-M	4	G1/8	11,2	5	13	2,5	9 •
6512 6-M7-M	6	M7	10,4	5	17	4	7 •
6512 6-1/8-M	6	G1/8	11,2	5	14	4	7 •
6512 8-1/8-M	8	G1/8	12,4	5	18,5	5	10 •
6512 10-1/4-M	10	G1/4	14,8	6	21	7	16 •

 \* = 2661 tömítéssel  
 • = O-gyűrűvel

**6512 típus****Egyenes csatlakozó metrikus/BSP**

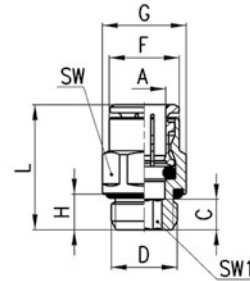
O-gyűrűvel

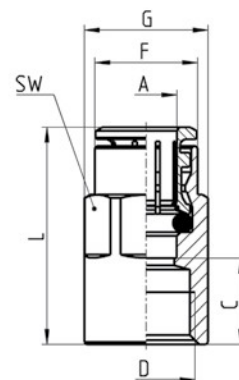

MÉRETEK										
Típus	A	D	C	F	G	H	L	SW	SW1	Tömeg (g)
6512 4-M5	4	M5	6	7,8	8,8	4	20	8	2	4
6512 4-M6	4	M6	6,5	8,8	9,9	4,5	20,5	9	2,5	6
6512 4-1/8	4	G1/8	5	8,8	13,5	6	19	12	2,5	10
6512 4-1/4	4	G1/4	6,5	8,8	16,4	7	20,5	15	2,5	14
6512 5-M5	5	M5	6	8,8	9,9	4	21	9	2	5
6512 6-M5	6	M5	6	11,7	13,2	4	22	12	2	8
6512 6-1/8	6	G1/8	5	11,7	13,5	6	21	12	4	10
6512 6-1/4	6	G1/4	6	11,7	16,4	7	22	15	4	13
6512 8-1/8	8	G1/8	8,5	13,7	15,2	6	26	14	5	15
6512 8-1/4	8	G1/4	7	13,7	16,4	7	24,5	15	6	17
6512 8-3/8	8	G3/8	6,5	13,7	20,5	7	23	19	6	27
6512 10-1/4	10	G1/4	9,8	15,4	18,5	7	30	17	7	26
6512 10-3/8	10	G3/8	5,3	15,4	20,5	7	24,5	19	8	27
6512 12-1/4	12	G1/4	10,5	18,3	20,5	7	29,5	19	7	29
6512 12-3/8	12	G3/8	5,8	18,3	20,5	7	24	19	9	24

**6463 típus****Egyenes csatlakozó belső menettel metrikus/BSP**

MÉRETEK									
Típus	A	D	C	F	G	L	SW	Tömeg (g)	
6463 4-M5	4	M5	6,5	7,8	8,8	20,5	9	8	
6463 4-1/8	4	G1/8	10	9	13	24	12	14	
6463 5-1/8	5	G1/8	10	9,8	13	25	12	14	
6463 6-1/8	6	G1/8	10	11,7	13	26	12	14	
6463 6-1/4	6	G1/4	11,5	11,9	16,5	27,5	15	23	
6463 8-1/8	8	G1/8	9,5	13,7	15,2	27	14	16	
6463 8-1/4	8	G1/4	11,5	13,7	16,5	29	15	23	
6463 10-1/4	10	G1/4	11,3	15,4	18,5	31,5	17	29	

**S6520 típus**
**Elforduló L csatlakozó BSP**
*Sprint*® teflon gyűrűs kivitel

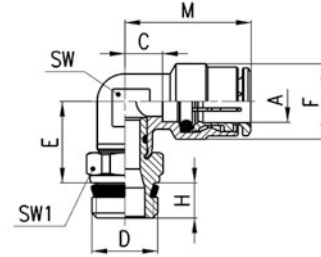
Típus	A	D	C	E	F	H	M	SW	SW1	Tömeg (g)
S6520 4-1/8	4	G1/8	3,5	14,5	9	5,5	17,5	8	12	17
S6520 4-1/4	4	G1/4	3,5	14,5	9	7	17,5	8	14	23
S6520 5-1/8	5	G1/8	5,5	14,5	10	5,5	20,5	9	12	17
S6520 5-1/4	5	G1/4	5,5	14,5	10	7	20,5	9	14	23
S6520 6-1/8	6	G1/8	4	15	12,7	5,5	20	9	12	20
S6520 6-1/4	6	G1/4	4	15	12,7	7	20	9	14	23
S6520 6-3/8	6	G3/8	4	15,5	12,7	8	20	9	19	33
S6520 8-1/8	8	G1/8	5	16	14,2	5,5	22,5	11	12	22
S6520 8-1/4	8	G1/4	5	16	14,2	7	22,5	11	14	26
S6520 8-3/8	8	G3/8	5	16,5	14,2	8	22,5	11	19	41
S6520 8-1/2	8	G1/2	5	17	14,2	9	22,5	11	22	48
S6520 10-1/4	10	G1/4	5,8	18,5	16,5	7	26	13	14	32
S6520 10-3/8	10	G3/8	5,8	19	16,5	8	26	13	19	43
S6520 10-1/2	10	G1/2	5,8	19,5	16,5	9	26	13	22	62
S6520 12-1/4	12	G1/4	7,3	20	19,5	7	26,5	15	17	49
S6520 12-3/8	12	G3/8	7,3	20	19,5	8	26,5	15	19	48
S6520 12-1/2	12	G1/2	7,3	20,5	19,5	9	26,5	15	22	70
S6520 14-3/8	14	G3/8	8,3	21	21,5	8	28,5	17	19	74
S6520 14-1/2	14	G1/2	8,3	21,5	21,5	9	28,5	17	22	78

**6522 Micro típus**
**Elforduló L csatlakozó metrikus**

O-gyűrűvel

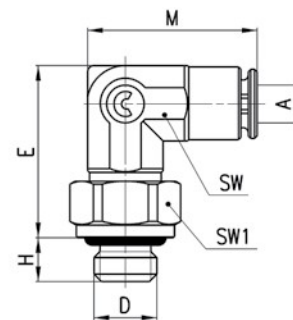

Típus	A	D	E	H	M	SW	SW1	Tömeg (g)
6522 3-M3	3	M3	13,7	2,5	13,7	6	6	4
6522 3-M5	3	M5	13,7	3,5	13,7	6	8	5

 \* = 2661 tömítéssel  
 ● = O-gyűrűvel

**6522 típus****Elforduló L csatlakozó metrikus/BSP**

O-gyűrűvel

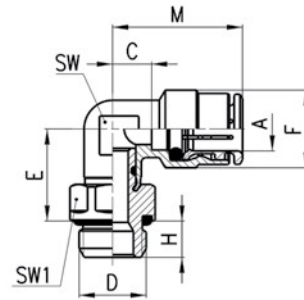
**MÉRETEK**

Típus	A	D	C	E	F	H	M	SW	SW1	Tömeg (g)
6522 4-M5	4	M5	3,5	12,5	9	4	17,5	8	8	12
6522 4-1/8	4	G1/8	3,5	14,5	9	6	17,5	8	12	15
6522 4-1/4	4	G1/4	3,5	15,5	9	7	17,5	8	15	25
6522 5-M5	5	M5	5,5	12,5	10	4	20,5	9	8	13
6522 6-M5	6	M5	4	13	12,7	4	20	9	10	14
6522 6-1/8	6	G1/8	4	15	12,7	6	20	9	12	19
6522 6-1/4	6	G1/4	4	16	12,7	7	20	9	15	27
6522 8-1/8	8	G1/8	5	16	14,2	6	22,5	11	12	22
6522 8-1/4	8	G1/4	5	17	14,2	7	22,5	11	15	28
6522 8-3/8	8	G3/8	5	17	14,2	7	22,5	11	19	45
6522 10-1/4	10	G1/4	5,8	19,5	16,5	7	26	13	15	41
6522 10-3/8	10	G3/8	5,8	19,5	16,5	7	26	13	19	45
6522 12-1/4	12	G1/4	7,3	20	19,5	7	26,5	15	17	51
6522 12-3/8	12	G3/8	7,3	20,5	19,5	7	26,5	15	19	56

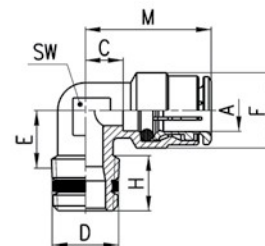
**S6500 típus****Fix L csatlakozó BSPT***Sprint*® teflon gyűrűs kivitel*Sprint*®**MÉRETEK**

Típus	A	D	C	E	F	H	M	SW	Tömeg (g)
S6500 4-1/8	4	R1/8	3,5	8,5	9	7,5	17,5	8	9
S6500 4-1/4	4	R1/4	5	11,5	9	12	19	9	13
S6500 5-1/8	5	R1/8	5,5	8,5	10	7,5	20,5	9	13
S6500 5-1/4	5	R1/4	5,5	11,5	10	12	20,5	9	17
S6500 6-1/8	6	R1/8	4	9	12,7	7,5	20	9	15
S6500 6-1/4	6	R1/4	4	11,5	12,7	12	20	9	16
S6500 8-1/8	8	R1/8	5	10,5	14,2	6,5	22,5	11	18
S6500 8-1/4	8	R1/4	5	11,5	14,2	12,5	22,5	11	21
S6500 8-3/8	8	R3/8	7	13	14,2	11,5	24,5	12	25
S6500 10-1/4	10	R1/4	5,8	13	16,5	11,5	26	13	33
S6500 10-3/8	10	R3/8	5,8	13	16,5	12	26	13	33
S6500 12-1/4	12	R1/4	7,3	14,5	19,5	11	26,5	15	46
S6500 12-3/8	12	R3/8	7,3	13,5	19,5	11,5	26,5	15	39

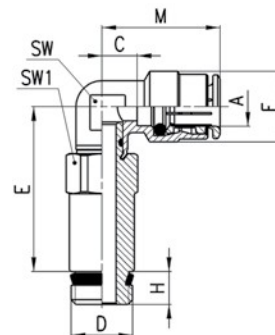
**6525 típus****Elforduló L csatlakozó BSP***Sprint*® teflon gyűrűs kivitel**MÉRETEK**

Típus	A	C	D	E	F	H	M	SW	SW1	Tömeg (g)
6525 6-1/8	6	4	G1/8	33,8	12,7	5,5	20	9	12	34
6525 6-1/4	6	4	G1/4	34	12,7	7	20	9	14	47
6525 8-1/8	8	5	G1/8	34,8	14,2	5,5	22,5	11	12	35
6525 8-1/4	8	5	G1/4	35	14,2	7	22,5	11	14	50

**6621 Micro típus****Beállítható L csatlakozó metrikus**

2661 tömítéssel

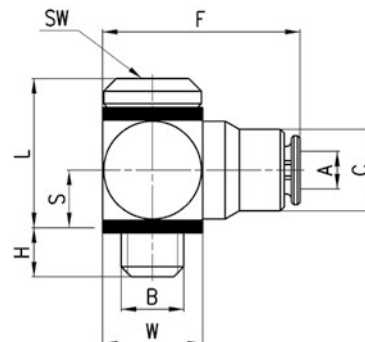
**MÉRETEK**

Típus	A	B	C	F	H	L	S	W	SW	Tömeg (g)
6621 3-M3	3	M3	5,8	14,2	2,5	9,3	3,5	6	1,5	5
6621 3-M5	3	M5	6,5	16	3,2	11,9	4,8	8	2	6

**6501 4-M5 típus****Fix L csatlakozó metrikus**

2661 tömítéssel

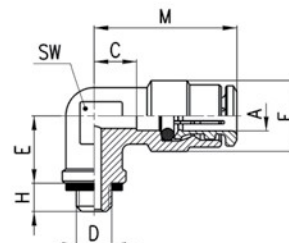
**MÉRETEK**

Típus	A	C	D	E	F	H	M	SW	Tömeg (g)
6501 4-M5	4	3,5	M5	6	9	4	17,5	8	11

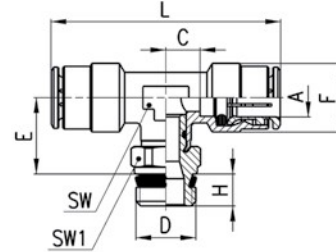
**S6430 típus****Elforduló T csatlakozó BPS****Sprint®** teflon gyűrűs kivitel

MÉRETEK										
Típus	A	D	C	E	F	H	L	SW	SW1	Tömeg (g)
S6430 4-1/8	4	G1/8	3,5	14,5	9	5,5	35	8	12	18
S6430 5-1/8	5	G1/8	5,5	14,5	10	5,5	41	9	12	24
S6430 5-1/4	5	G1/4	5,5	14,5	10	7	41	9	14	30
S6430 6-1/8	6	G1/8	4	15	12,7	5,5	40	9	12	28
S6430 6-1/4	6	G1/4	4	15	12,7	7	40	9	14	33
S6430 8-1/8	8	G1/8	5	16	14,2	5,5	45	11	12	37
S6430 8-1/4	8	G1/4	5	16	14,2	7	45	11	14	42
S6430 8-3/8	8	G3/8	5	16,5	14,2	8	45	11	19	51
S6430 10-1/4	10	G1/4	5,8	18,5	16,5	7	52	13	14	56
S6430 10-3/8	10	G3/8	5,8	19	16,5	8	52	13	19	67
S6430 10-1/2	10	G1/2	5,8	19,5	16,5	9	52	13	22	85
S6430 12-1/4	12	G1/4	7,3	20	19,5	7	53	15	17	60
S6430 12-3/8	12	G3/8	7,3	20	19,5	8	53	15	19	65
S6430 12-1/2	12	G1/2	7,3	20,5	19,5	9	53	15	22	89
S6430 14-1/2	14	G1/2	8,3	21,5	21,5	9	57	17	22	88

**6432 Micro típus****Elforduló T csatlakozó metrikus**

O-gyűrűvel vagy 2661 tömítéssel

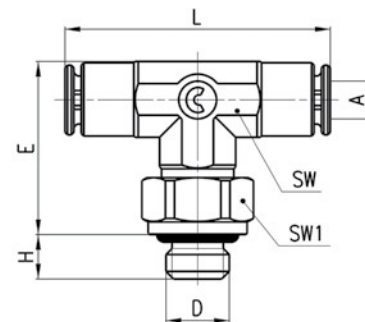

MÉRETEK									
Típus	A	D	E	H	L	SW	SW1	Tömeg (g)	
6432 3-M3	3	M3	13,7	2,5	21,4	6	6	5	*
6432 3-M5	3	M5	13,7	3,5	21,4	6	8	6	•

\* = 2661 tömítéssel  
 • = O-gyűrűvel

**6432 típus**
**Elforduló T csatlakozó metrikus/BSP**

O-gyűrűvel

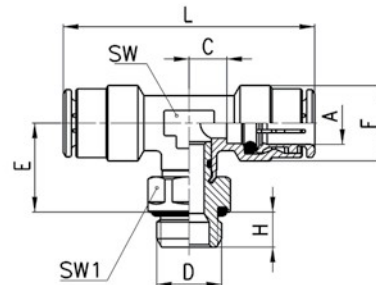

**MÉRETEK**

Típus	A	D	C	E	F	H	L	SW	SW1	Tömeg (g)
6432 4-M5	4	M5	3,5	12,5	9	4	35	8	8	14
6432 4-1/8	4	G1/8	3,5	14,5	9	6	35	8	12	19
6432 5-M5	5	M5	5,5	12,5	10	4	41	9	8	19
6432 6-1/8	6	G1/8	4	15	12,7	6	40	9	12	29
6432 6-1/4	6	G1/4	4	16	12,7	7	40	9	15	30
6432 8-1/8	8	G1/8	5	16	14,2	6	45	11	12	37
6432 8-1/4	8	G1/4	5	17	14,2	7	45	11	15	39
6432 8-3/8	8	G3/8	5	17	14,2	7	45	11	19	55
6432 10-1/4	10	G1/4	5,8	19,5	16,5	7	52	13	15	59
6432 10-3/8	10	G3/8	5,8	19,5	16,5	7	52	13	19	56
6432 12-1/4	12	G1/4	7,3	20	19,5	7	53	15	17	60
6432 12-3/8	12	G3/8	7,3	20,5	19,5	7	53	15	19	80

**S6440 típus**
**Elforduló T csatlakozó BSP**

Sprint® teflon gyűrűs kivitel

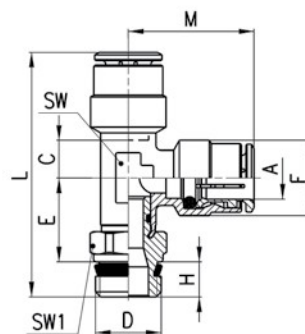
Sprint®.



**MÉRETEK**

Típus	A	D	C	E	F	H	L	M	SW	SW1	Tömeg (g)
S6440 4-1/8	4	G1/8	3,5	14,5	9	5,5	37,5	17,5	8	12	23
S6440 5-1/8	5	G1/8	5,5	14,5	10	5,5	40,5	20,5	9	12	24
S6440 6-1/8	6	G1/8	4	15	12,7	5,5	40,5	20	9	12	26
S6440 6-1/4	6	G1/4	4	15	12,7	7	42	20	9	14	31
S6440 8-1/8	8	G1/8	5	16	14,2	5,5	44	22,5	11	12	37
S6440 8-1/4	8	G1/4	5	16	14,2	7	45,5	22,5	11	14	35
S6440 8-3/8	8	G3/8	5	16,5	14,2	8	47	22,5	11	19	52
S6440 10-1/4	10	G1/4	5,8	18,5	16,5	7	51,5	26	13	14	43
S6440 10-3/8	10	G3/8	5,8	18,5	16,5	8	53	26	13	19	66
S6440 12-3/8	12	G3/8	7,3	19,5	19,5	8	54,5	26,5	15	19	65
S6440 14-1/2	14	G1/2	8,3	21,5	21,5	9	59	28,5	17	22	88

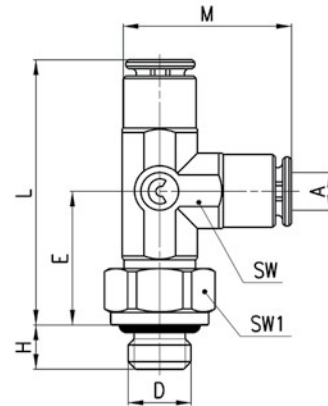

**6442 Micro típus****Elforduló T csatlakozó metrikus**

O-gyűrűvel



\* = with Típus 2661 assembled  
 ● = with O-Ring assembled

Típus	A	D	E	H	L	M	SW	SW1	Tömeg (g)
6442 3-M3	3	M3	10,7	2,5	21,4	13,7	6	6	5 * ●
6442 3-M5	3	M5	12,2	3,5	21,4	13,7	6	8	6 ●

**6442 típus****Elforduló T csatlakozó metrikus/BSP**

O-gyűrűvel

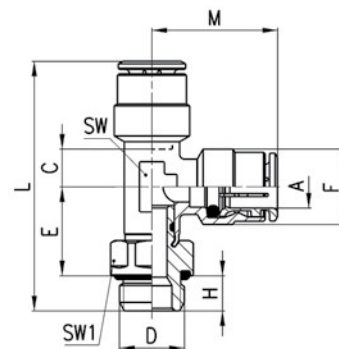

Típus	A	C	D	E	F	H	L	M	SW	SW1	Tömeg (g)
6442 4-M5	4	3,5	M5	12,5	9	4	34	17,5	8	8	18
6442 4-1/8	4	3,5	G1/8	14,5	9	6	38	17,5	8	12	19
6442 5-M5	5	5,5	M5	12,5	10	4	36,5	20,5	9	8	19
6442 6-1/8	6	4	G1/8	15	12,7	6	41	20	9	12	26
6442 6-1/4	6	4	G1/4	16	12,7	7	43	20	9	15	36
6442 8-1/8	8	5	G1/8	16	14,2	6	44,5	22,5	11	12	31
6442 8-1/4	8	5	G1/4	17	14,2	7	46,5	22,5	11	15	42
6442 8-3/8	8	5	G3/8	17	14,2	7	46,5	22,5	11	19	50
6442 10-1/4	10	5,8	G1/4	19,5	16,5	7	52,5	26	13	15	46
6442 10-3/8	10	5,8	G3/8	19,5	16,5	7	52,5	26	13	19	66
6442 12-1/4	12	7,3	G1/4	20	16,5	7	53,5	26,5	15	17	73
6442 12-3/8	12	7,3	G3/8	20,5	19,5	7	54	26,5	15	19	64

**6452 Micro típus**
**Elforduló Y csatlakozó metrikus**

O-gyűrűvel vagy 2661 tömítéssel

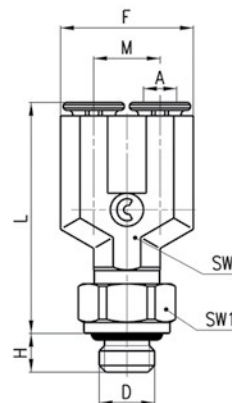

**MÉRETEK**

Típus	A	D	F	H	L	M	SW	SW1	Tömeg (g)	
6452 3-M3	3	M3	12	2,5	20,9	6	6	6	6	*
6452 3-M5	3	M5	12	3,5	20,9	6	6	8	7	•

 \* = with Típus 2661 assembled  
 • = with O-Ring assembled

**6541 – S6450 típusok**
**Sprint®**
**Nem elforduló Y csatlakozó metrikus**

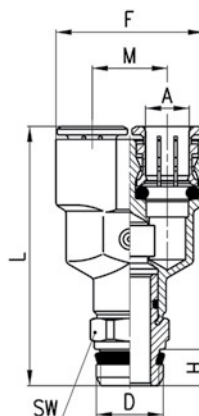
2661 tömítéssel

**Elforduló Y csatlakozó BSP**
**Sprint®** teflon gyűrűs kivitel

**MÉRETEK**

Típus	A	D	F	H	L	M	SW	Tömeg (g)	
6451 4-M5	4	M5	18	4	26,5	9	-	17	*
6451 6-M5	6	M5	24,5	4	29,5	12,5	-	27	*
S6450 4-1/8	4	G1/8	18	5,5	38	9	12	23	
S6450 6-1/8	6	G1/8	24,5	5,5	41,5	12,5	12	33	
S6450 8-1/8	8	G1/8	28,5	5,5	48,5	14,5	14	48	
S6450 8-1/4	8	G1/4	28,5	7	50	14,5	14	50	

\* = nem elforduló kivitel, 2661 tömítéssel

**6622 típus**
**Komplett gyűrűs (banjo) L csatlakozó metrikus/BSP**

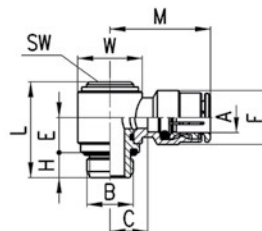
O-gyűrűvel

**MÉRETEK**

Típus	A	B	C	E	F	H	L	M	SW	W	Tömeg (g)
6622 4-M5	4	M5	4	5,7	8,8	4	15,8	18	2,5	Ø 8	10
6622 4-1/8	4	G1/8	7,5	10,2	9	5	25	21,5	4	Ø 14	22
6622 6-1/8	6	G1/8	8	10,2	12,7	5	25	24	4	Ø 14	24
6622 6-1/4	6	G1/4	10	9,1	12,7	6	25,3	26	5	Ø 18	35
6622 8-1/8	8	G1/8	8	10,2	14,2	5	25	25,5	4	Ø 14	28
6622 8-1/4	8	G1/4	10	9,1	14,2	6	25,3	27,5	5	Ø 18	39
6622 10-1/4	10	G1/4	8,8	9,1	16,5	6	25,3	29	5	Ø 18	42

**6632 típus****Komplett gyűrűs (banjo) T csatlakozó metrikus/BSP**

O-gyűrűvel

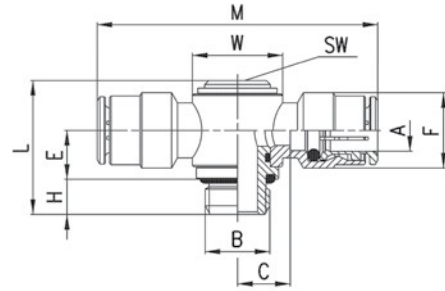
**MÉRETEK**

Típus	A	B	C	E	F	H	L	M	W	SW	Tömeg (g)
6632 4-1/8	4	G1/8	7,5	10,2	9	5	25	43	Ø 14	4	24
6632 6-1/8	6	G1/8	8	10,2	12,7	5	25	48	Ø 14	4	33
6632 6-1/4	6	G1/4	10	9,1	12,7	6	25,3	52	Ø 18	5	35
6632 8-1/8	8	G1/8	8	10,2	14,2	5	25	51	Ø 14	4	39
6632 8-1/4	8	G1/4	10	9,1	14,2	6	25,3	55	Ø 18	5	40
6632 10-1/4	10	G1/4	8,8	9,1	16,5	6	25,3	58	Ø 18	5	50

**6620 típus****Gyűrűs (banjo) T csatlakozó**

1631 és 1635 típusal szerelhető

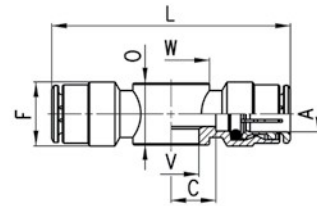
**MÉRETEK**

Típus	A	C	F	L	O	V	W	Tömeg (g)
6620 4-M5	4	5	9	38	9	5,1	Ø 9	13
6620 4-1/8	4	7,5	9	43	14,5	9,8	Ø 14	19
6620 6-1/8	6	8	12,7	48	14,5	9,8	Ø 14	24
6620 6-1/4	6	10	12,7	52	14,5	13,2	Ø 18	26
6620 8-1/8	8	8	14,2	51	14,5	9,8	Ø 14	32
6620 8-1/4	8	10	14,2	55	14,5	13,2	Ø 18	34

**1631 típus**
**Üreges csavar 1 gyűrűs (banjo) csatlakozóhoz**  
**Üreges csavar 2 gyűrűs (banjo) csatlakozóhoz**  
**Üreges csavar 3 gyűrűs (banjo) csatlakozóhoz**

Típuszámok és méretek, lásd 4/2.05.09 oldal.

**Típus**

1631 01-

1631 02-

1631 03-

**6610 típus**
**Gyűrűs (banjo) L csatlakozó**

- \* vagy • jelzés nélküli csatlakozók 1631 és 1635 típusal szerelhető,
- \* jelzésű csatlakozók 1635 típusal szerelhető,
- jelzésű csatlakozók SCU, SVU, SCO...M5 típusokkal szerelhető.

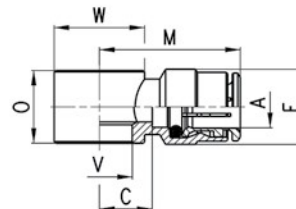

MÉRETEK								
Típus	A	C	F	M	O	V	W	Tömeg (g)
6610 4-M5	4	5	9	19	9	5,1	Ø 9	9
6610 4-M6	4	5	9	19	9	5,1	Ø 9	8 •
6610 4-1/8	4	7,5	9	21,5	14,5	9,8	Ø 14	14
6610 5-M5	5	5	10	20	9	5,1	Ø 9	9
6610 5-M6	5	5	10	20	9	5,1	Ø 9	8 •
6610 5-1/8	5	8	10	23	14,5	9,8	Ø 14	16
6610 6-M5	6	6,5	12,7	22,5	9	5,1	Ø 10	12
6610 6-M6	6	6,5	12,7	22,5	9	5,1	Ø 10	12 •
6610 6-1/8	6	8	12,7	24	14,5	9,8	Ø 14	16
6610 6-1/4	6	10	12,7	26	14,5	13,2	Ø 18	19
6610 8-1/8	8	8	14,2	25,5	14,5	9,8	Ø 14	19
6610 8-1/4	8	10	14,2	27,5	14,5	13,2	Ø 18	22
6610 8-3/8	8	11	14,2	28,5	14,5	16,7	Ø 21	23
6610 10-1/4	10	8,8	16,5	29	14,5	13,2	Ø 18	22 *
6610 10-3/8	10	10,3	16,5	30,5	14,5	16,7	Ø 21	23 *
6610 12-1/2	12	12,8	16,5	32	14,5	21	Ø 26	37 *

- = Assembly required with Típus SCU, SVU, SCO... M5.
- \* = Assembly required with Típus 1635

**6811 típus**
**Menet-csővég átalakító metrikus/BSP**

Sprint®



- Sprint® teflon gyűrűs kivitel,
- \* O-gyűrűvel

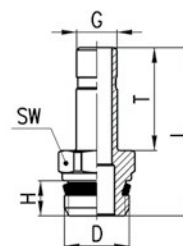

MÉRETEK							
Típus	G	D	H	T	L	SW	Tömeg (g)
6811 4-M5	4	M5	4	16,5	24,5	8	3 *
6811 4-1/8	4	G1/8	5,5	16,5	27,8	12	10
6811 5-1/8	5	G1/8	5,5	18	29,3	12	9
6811 5-1/4	5	G1/4	7	18	31	14	11
6811 6-1/8	6	G1/8	5,5	18	29,3	12	10
6811 6-1/4	6	G1/4	7	18	31	14	12
6811 8-1/8	8	G1/8	5,5	20,5	31,8	12	12
6811 8-1/4	8	G1/4	7	20,5	33,5	14	13
6811 10-1/4	10	G1/4	7	23	36	14	16
6811 10-3/8	10	G3/8	8	23	37,3	19	25
6811 12-3/8	12	G3/8	8	24	38,3	19	25
6811 14-1/2	14	G1/2	9	28	44	22	39

- = O-gyűrűvel

**Típus S6110****45°-os könyök csatlakozó BSP****Sprint®** teflon gyűrűs kivitel

Újdonság

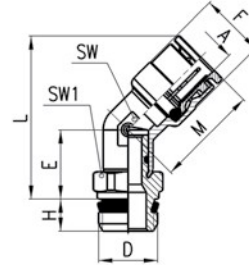
**MÉRETEK**

Típus	A	D	E	F	H	L	M	SW	SW1	Tömeg (g)
S6110 6-1/8	6	G1/8	14	12,7	5,5	32,5	20,5	11	12	21
S6110 6-1/4	6	G1/4	14	12,7	7	34,5	20,5	11	14	25
S6110 8-1/8	8	G1/8	14	14,2	5,5	32,5	22,5	11	12	21
S6110 8-1/4	8	G1/4	14	14,2	7	34,5	22,5	11	14	26
S6110 8-3/8	8	G3/8	14,5	14,2	8	35	22,5	11	19	38
S6110 10-1/4	10	G1/4	15,5	16,5	7	39,5	26,5	15	17	39
S6110 10-3/8	10	G3/8	15,5	16,5	8	39,5	26,5	15	19	44
S6110 10-1/2	10	G1/2	16	16,5	9	40	26,5	15	22	57
S6110 12-1/4	12	G1/4	15,5	19,5	7	40,5	26,5	15	17	41
S6110 12-3/8	12	G3/8	15,5	19,5	8	40,5	26,5	15	19	46
S6110 12-1/2	12	G1/2	16	19,5	9	41	26,5	15	22	59

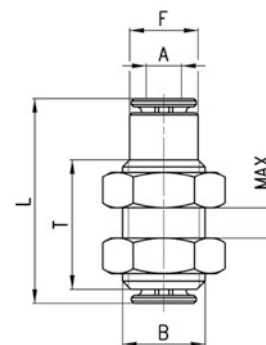
**6590 Micro típus****Falon-átvezető csatlakozó****MÉRETEK**

Típus	A	B	F	L	MAX	T	Tömeg (g)
6590 3	3	M7x0,75	5,8	18,4	5	11,4	4

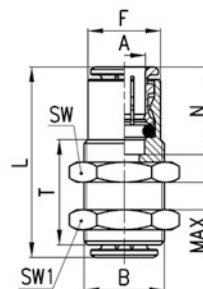
**6590 típus**
**Falon-átvezető csatlakozó**

Típus	A	B	F	L	N	MAX	SW	SW1	T	Tömeg (g)
6590 4	4	M10x1	8,8	29	14	10,5	14	14	20	16
6590 5	5	M12x1	9,8	31	15	10,5	17	17	20	25
6590 6	6	M14x1	12,5	33	16	10,5	17	17	20	28
6590 8	8	M16x1	14,5	36	17,5	11,5	19	19	21	35
6590 10	10	M18x1	16,3	41,5	20,2	13	22	22	23,5	51
6590 12	12	M20x1	18,8	39,5	19,2	14,5	24	24	25	56
6590 14	14	M22x1	20,5	41,5	20,2	17,5	27	27	30	82

**6580 Micro típus**
**Toldó csatlakozó**

Horony UNI 7435 és DIN 471 szerint

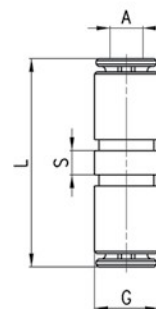

Típus	A	G	L	S	Tömeg (g)
6580 3	3	5,8	19,9	2,2	2

**6580 típus**
**Toldó csatlakozó**

Horony UNI 7434 és DIN 6799 szerint

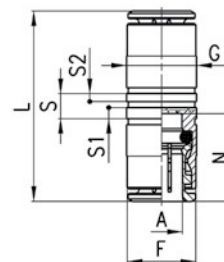

Típus	A	F	G	L	N	S	S1	S2	Tömeg (g)
6580 4	4	8,4	9	29	14	5	2,2	1,6	11
6580 5	5	9,4	10	31	15	5	2,2	1,6	15
6580 6	6	11,7	12	34	16	5	2,2	1,6	16
6580 8	8	13,7	14	37	17,5	5	2,2	1,6	23
6580 10	10	15,4	17	41,5	20,2	5	2,2	1,6	33
6580 12	12	18,3	19	39,5	19,2	5,2	2,2	1,6	40
6580 14	14	20,5	21	41,5	20,2	5,2	2,2	1,6	47

**6580 típus****Szűkítő csatlakozó**

Újdonság

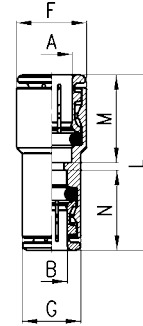

Típus	A	B	F	G	L	M	N	Tömeg (g)
6580 6-4	6	4	12	9	31,5	16	14	12
6580 8-6	8	6	14	12,2	35	17,5	16	19
6580 10-8	10	8	16	14	39	20	17,5	25
6580 12-10	12	10	19	16	40,5	19	20	35

**6593 típus****Falon-átvezető csatlakozó BSP anyamenettel**

Újdonság

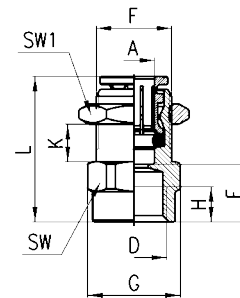

Típus	A	D	E	F	G	H	L	K (max)	K (min)	SWSW1	Tömeg (g)
6593 6-1/8	6	G1/8	10	M12x1	16,4	6	24,5	8,5	2	15 17	19
6593 6-1/4	6	G1/4	11,5	M12x1	18,5	7	26	6,5	2	17 17	22
6593 8-1/8	8	G1/8	10	M15x1	18,5	6	27	9,5	2	17 19	26
6593 8-1/4	8	G1/4	11,5	M15x1	18,5	7	28,5	9,5	2	17 19	26
6593 10-3/8	10	G3/8	12,8	M18x1	24,5	8	32,5	12	2	22 22	43

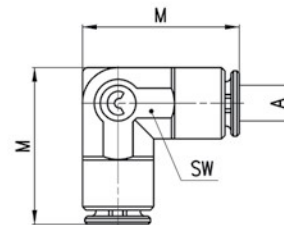
**6550 Micro típus****Könyök csatlakozó**

Típus	A	M	SW	Tömeg (g)
6550 3	3	13,7	6	3

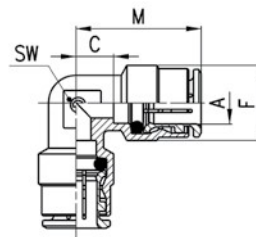
**6550 típus**
**Könyök csatlakozó**

**MÉRETEK**

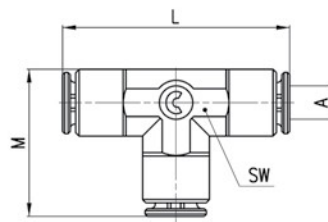
Típus	A	C	F	M	SW	Tömeg (g)
6550 4	4	3,5	9	17,5	8	8
6550 5	5	5,5	10	20,5	9	15
6550 6	6	4	12,7	20	9	17
6550 8	8	5	14,2	22,5	11	22
6550 10	10	5,8	16,5	26	13	30
6550 12	12	7,3	19,5	26,5	15	44
6550 14	14	8,3	21,5	28,5	17	71

**6540 Micro típus**
**T csatlakozó**

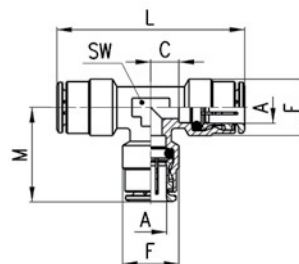
**MÉRETEK**

Típus	A	L	M	SW	Tömeg (g)
6540 3	3	21,4	13,7	6	4

**6540 típus**
**T csatlakozó**

**MÉRETEK**

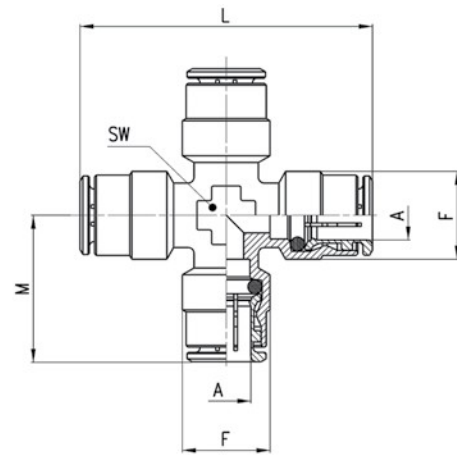
Típus	A	C	F	L	M	SW	Tömeg (g)
6540 4	4	3,5	9	35	17,5	8	14
6540 5	5	5,5	10	41	20,5	9	21
6540 6	6	4	12,7	40	20	9	24
6540 8	8	5	14,2	45	22,5	11	32
6540 10	10	5,8	16,5	52	26	13	43
6540 12	12	7,3	19,5	53	26,5	15	60
6540 14	14	8,3	21,5	57	28,5	17	75

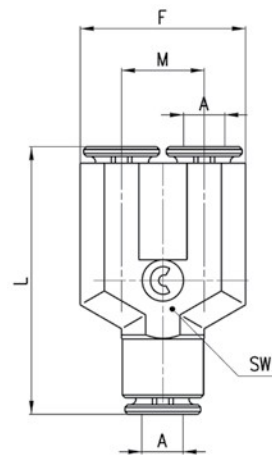
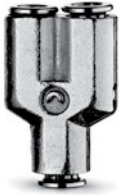

**6600 típus****X csatlakozó**

Típus	A	F	L	M	SW	Tömeg (g)
6600 4	4	9	38	19	9	26
6600 5	5	10	41	20,5	9	29
6600 6	6	12,7	44	22	10	35
6600 8	8	14,2	49	24,5	12	50
6600 10	10	16,5	55	27,5	14	63
6600 12	12	19,5	56	28	16	84

**6560 Micro típus****Y csatlakozó**

Típus	A	F	L	M	SW	Tömeg (g)
6560 3	3	12	20,4	6	6	5

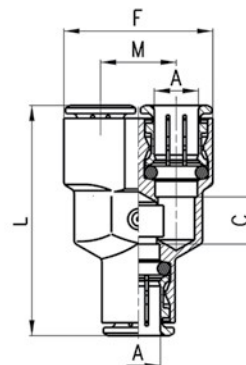
**6560 típus****Y csatlakozó**

Típus	A	C	F	L	M	Tömeg (g)
6560 4	4	5	18	33	9	19
6560 6	6	7	24,5	39	12,5	30
6560 8	8	9	28,5	44	14,5	42
6560 10	10	15,5	32	53,5	16	63

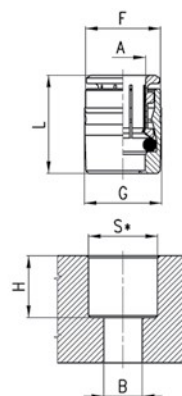
**6700 Micro típus**
**Besajtolható patron**

**MÉRETEK**

Típus	A	B	F	G	H	L	S	Tömeg (g)
6700 3	3	2	5,9	6,2	6,3	9,2	6	1

**6700 típus**
**Besajtolható patron**

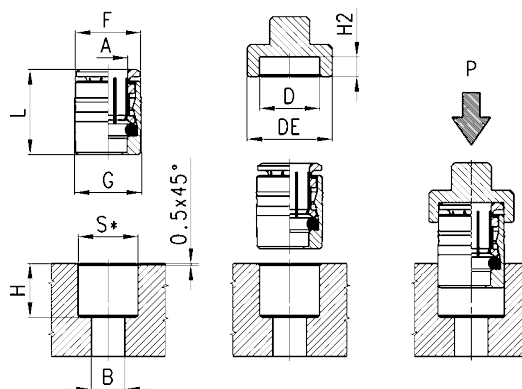

S\* = Fém fészek esetén (+ 0.05 - 0 )  
 S\* = Műanyag fészek esetén (+ 0.03 - 0,02 ).

**MÉRETEK**

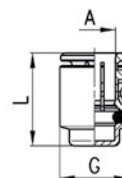
Típus	A	B	D	DE	F	G	H	H2	L	S*	P min (kg)	P max (kg)	Tömeg (g)
6700 4	4	3,5	8,8	14	8,6	9	11	3,1	14,5	8,75	314	439	4
6700 5	5	3,5	9,8	15	9,6	10	11,5	3,1	15,5	9,75	251	439	5
6700 6	6	4	12	17	11,8	12,2	12	3,6	16,5	11,95	314	533	8
6700 8	8	6	14	19	13,8	14,2	14	3,1	18	13,95	345	471	11
6700 10	10	8	16	21	15,8	16,2	16,5	3,1	20,5	15,95	439	485	15

**6750 típus**
**Csőzáró sapka**

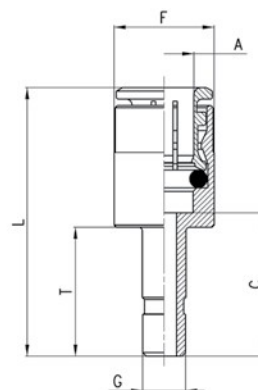
**MÉRETEK**

Típus	A	G	L	Tömeg (g)
6750 4	4	8,8	15	4
6750 6	6	11,8	17	7
6750 8	8	13,8	18,5	9
6750 10	10	15,8	21	12
6750 12	12	17,8	20	15

**6850 típus**
**Bővítő csatlakozó**

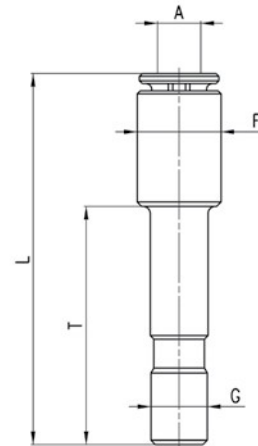
**MÉRETEK**

Típus	A	G	C	F	L	T	Tömeg (g)
6850 6-4	6	4	17,5	12,7	33,5	16,5	11
6850 8-6	8	6	19	14	36,5	18	15

**6800 Micro típus****Szűkítő csatlakozó****MÉRETEK**

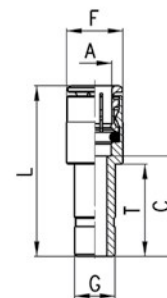
Típus	A	F	G	L	T	Tömeg (g)
6800 3-4	3	5,8	4	26	16,5	2

**6800 típus****Szűkítő csatlakozó****MÉRETEK**

Típus	A	G	C	F	L	T	Tömeg (g)
6800 4-5	4	5	19	9	33	18	8
6800 4-6	4	6	15,5	9	29,5	18	9
6800 4-8	4	8	18	9	32	20,5	10
6800 5-6	5	6	19	10	34	18	11
6800 5-8	5	8	18	10	33	20,5	12
6800 6-8	6	8	18	12,7	34	20,5	12
6800 6-10	6	10	20,5	12,7	36,5	23	17
6800 6-12	6	12	17,5	12,7	33,5	24	21
6800 8-10	8	10	20,5	14	38	23	15
6800 8-12	8	12	21,5	14	39	24	22
6800 10-12	10	12	20,3	16,5	40,5	24	27
6800 10-14	10	14	24,3	16,5	44,5	28	33
6800 12-14	12	14	24,3	18,8	45,5	28	27

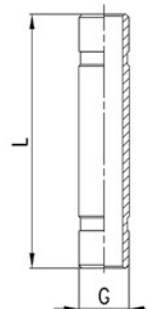
**6950 típus**
**Egyenes toldó csatlakozó**

MÉRETEK			
Típus	G	L	Tömeg (g)
6950 4	4	32,5	3
6950 6	6	35,5	4
6950 8	8	40,5	7
6950 10	10	46	10
6950 12	12	48	13
6950 14	14	52	17

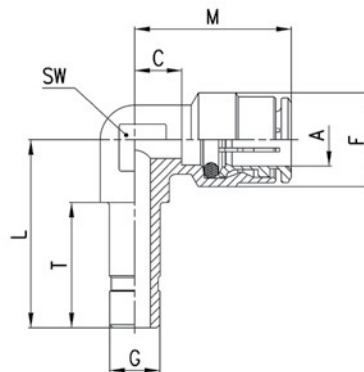
**6555 típus**
**L csatlakozó**

MÉRETEK									
Típus	A	G	C	L	F	T	M	SW	Tömeg (g)
6555 4-4	4	4	3,5	22	9	16,5	17,5	9	8
6555 6-6	6	6	4	24,5	12,7	18	20	9	14
6555 8-8	8	8	5	27,5	14,2	20	22,5	11	21
6555 10-10	10	10	5,8	32	16,5	23	26	13	26

**6708 típus**
**Védősapka**

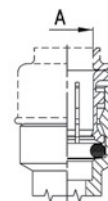
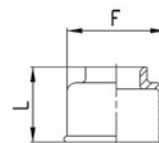

Önkioltó anyag,  
Fekete színű



MÉRETEK				
Típus	A	F	L	Tömeg (g)
6708 4	4	10,7	10,7	1
6708 5	5	11,7	11	1
6708 6	6	13,7	11,5	1
6708 8	8	15,7	12,5	1
6708 10	10	18,5	13	1
6708 12	12	20,7	15	2
6708 14	14	23,7	15	2

**6900 Micro típus****Záródugó**

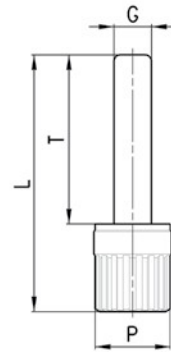
Anyag: műanyag

**MÉRETEK**

Típus	G	L	P	T	Tömeg (g)
6900 3	3	20,5	6	13,5	1

**6900 típus****Záródugó**

Anyag: műanyag

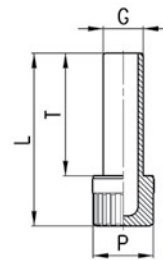
**MÉRETEK**

Típus	G	L	P	T	Tömeg (g)
6900 4	4	29	8	20	1
6900 5	5	29,5	8	20,5	1
6900 6	6	31,5	8	22,5	1
6900 8	8	34,5	12	24,5	2
6900 10	10	37	12	27	2
6900 12	12	40,5	16	28,5	3
6900 14	14	42,5	16	30,5	3

**SP típus****Szerelő szerszám**

Ø 4 ÷ 12 mm méretű szupergyors csatlakozók bontásához



Típus

SP